

*MON BUREAU
DANS MON JARDIN*



SMARTKUB®
by MODULAND®

Edito

Tout le monde a un jour ou l'autre, envie de s'isoler quelque part pour travailler, se détendre, se divertir, s'échapper ou créer... Peut-être que votre famille s'agrandie ou que votre entreprise se développe. Alors, que diriez-vous d'un espace supplémentaire ?

Quels que soient vos besoins, les bureaux de jardin en bois SMARTKUB® peuvent vous aider à résoudre les problématiques d'espace en apportant une solution durable. L'espace que nous allons vous offrir de façon rapide et professionnelle, améliorera votre confort de vie autant que votre propriété.

Choisissez les dimensions, personnalisez les options de finition comme le bardage extérieur ou le sol intérieur, puis ajustez votre choix de fenêtres, luminaires et autres équipements.

Créons ensemble, l'espace, l'ambiance, le style qui vous ressemble !



SMARTKUB®
by MODULAND®

Notre mission : Être le partenaire de confiance de nos clients en apportant de la valeur ajoutée, de l'expertise, de la qualité et de la tranquillité d'esprit.

SMARTKUB® est une marque de studios et bureaux de jardin déposée par MODULAND®.

Avantages des modules SMARTKUB®

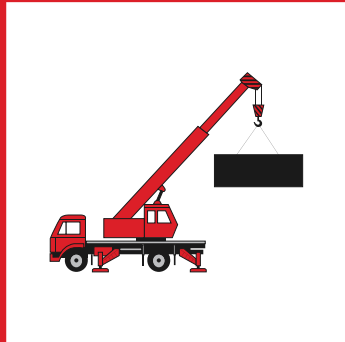

ENTIEREMENT ASSEMBLE EN USINE



FINITIONS PERSONALISABLES



GARANTIE DECENNALE

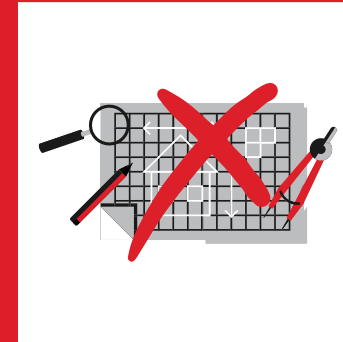

SANS PERMIS DE CONSTRUIRE



CONFORMES AUX DTU EN VIGUEUR

SERVICES INCLUS :

FINANCEMENT

DEMARCHES ADMINISTRATIVES

LIVRAISON SUR CHANTIER

FONDATIONS PIEUX VISES

Le concept et la fabrication

Une construction modulaire, **livrée clés en main**, entièrement assemblée dans nos usines...

Le concept SMARTKUB® est de pouvoir agrandir son espace de vie avec un module, le plus souvent détachée de l'habitation principale, livré entièrement aménagé et utilisable immédiatement.

Toutes nos constructions sont conçues et fabriquées dans nos usines. Nous sommes fiers de contribuer au développement de l'économie française par l'emploi d'une main d'oeuvre locale qualifiée, ainsi que par l'utilisation de bois provenant de nos massifs forestiers.



Site de production de 7500 m² (MIRIBEL - 01)



1. Choix du modèle et des équipements



2. Étude et validation des plans



3. Débit des ossatures



4. Assemblage des ossatures en usine



5. Pose de l'isolation, menuiseries et bardage



6. Finitions intérieures

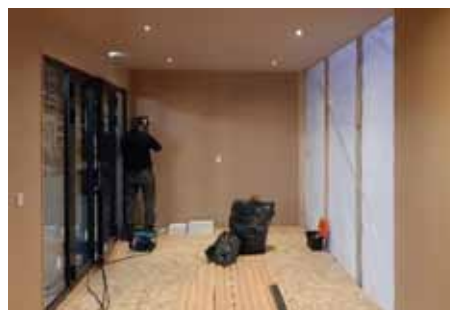

7. Contrôles usine avant départ



8. Chargement et livraison

Comparatif des fabrications de bureaux de jardin

POINT DE COMPARAISON	SMARTKUB	AUTRES FABRICATIONS
• CONCEPTS D'ASSEMBLAGES	<input checked="" type="checkbox"/> Livrés entièrement assemblés d'usine	<input checked="" type="checkbox"/> Panneaux à assembler sur place
• EXPERIENCE DE LA SOCIETE	<input checked="" type="checkbox"/> 30 ans d'expérience et une situation financière saine	<input checked="" type="checkbox"/> Entreprises récentes, moins de 10 ans d'expérience
• LIEU DE FABRICATION	<input checked="" type="checkbox"/> L'ensemble de la fabrication est réalisée dans notre usine de Miribel (01)	<input checked="" type="checkbox"/> Majoritairement sous-traité en France ou à l'étranger et assemblé sur chantier
• TARIFS	<input checked="" type="checkbox"/> Nous apportons un niveau de prestations et qualité supérieur, notre positionnement n'est pas uniquement basé sur le prix	<input checked="" type="checkbox"/> Certains fabricants se positionnent uniquement sur le prix au détriment de la durabilité et personnalisation des bureaux
• FINITIONS PROPOSEES DE SERIE	<input checked="" type="checkbox"/> Large gamme de finitions au choix, sans plus-value	<input checked="" type="checkbox"/> Choix limité en fonction des offres et fabricants
• TEMPS DE MISE EN PLACE / MONTAGE	<input checked="" type="checkbox"/> En quelques heures... votre jardin reste intact	<input checked="" type="checkbox"/> 5 à 15 jours, assemblage sur chantier
• LIVRAISON INCLUSE	<input checked="" type="checkbox"/> Oui, sur toute la France métropolitaine	<input checked="" type="checkbox"/> En fonction des fabricants, inclus ou non
• CIRCUIT DE DISTRIBUTION ET D'INSTALLATION	<input checked="" type="checkbox"/> Réseau national de distributeur / installateurs agréés	<input checked="" type="checkbox"/> GSB, sous-traitance, vente directe (trajets importants)
• DIMENSIONS DES PROJETS	<input checked="" type="checkbox"/> De 12 à 250 m ² , ou sur demande spécifique	<input checked="" type="checkbox"/> Jusqu'à 40 ou 80 m ² en fonction des fabricants
• GARANTIE DECENNALE	<input checked="" type="checkbox"/> Nous disposons du contrat n° AN 961 209 auprès de GENERALI ASSURANCES, pour la fabrication de nos modules	<input checked="" type="checkbox"/> Beaucoup d'entreprises n'assurant pas elles-mêmes la fabrication des bureaux, elles disposent seulement d'une garantie constructeur
• PRISE EN CHARGE DES DÉMARCHES ADMINISTRATIVES	<input checked="" type="checkbox"/> Oui, nous vous accompagnons pour les démarches	<input checked="" type="checkbox"/> En fonction des fabricants, inclus ou non

De nombreux éléments (ex: isolation en laine minérale avec coefficient λ 0.32, couverture EPDM épaisseur 1.20 mm, équipements électriques entièrement intégrés dans les murs et emplacements modifiables, assemblages de la structure tenon / mortaises et queue d'aronde, menuiseries aluminium) permettent de classer nos solutions parmi les plus performantes du marché.

COUPE TECHNIQUE D'UN MUR TORONTO : EPAISSEUR 190 MM

1. Parement / Finition intérieure : 12 à 15 mm
2. Laine minérale / Isolation : 120 mm
3. Ossature / Montants : 120 mm
4. Voile travaillant / Contreventement : 9 à 12 mm
5. Ecran respirant / Pare-pluie : 1 mm
6. Lattages horizontaux de support bardage : 22 mm
7. Bardage ajouré vertical : 22 mm

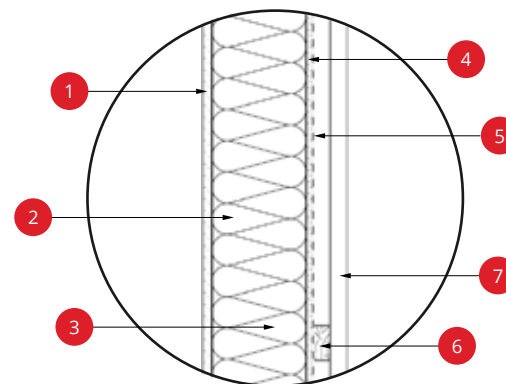

Modèles standards bureau de télétravail Toronto

MODELE TORONTO COMPACT

- Dimensions hors-tout : 2500 x 5000 mm
- Surface au sol : 12.5 m²
- Dimensions intérieures : 2120 x 4620 mm
- Surface utile intérieure : 10 m²
- Hauteur intérieure : 2200 mm

TARIF PUBLIC HT : 22 192€

*Livraison sur la France métropolitaine incluse
hors dechargement et mise en place*

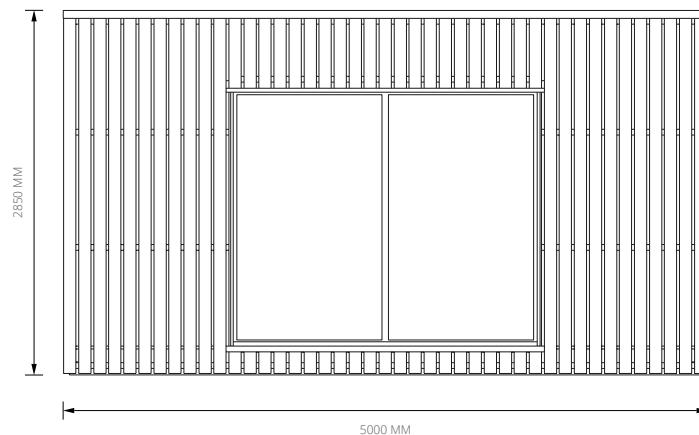

MODELE TORONTO SPACE+

- Dimensions hors-tout : 3000 x 6000 mm
- Surface au sol : 18 m²
- Dimensions intérieures : 2620 x 5620 mm
- Surface utile intérieure : 15 m²
- Hauteur intérieure : 2200 mm

TARIF PUBLIC HT : 26 384€

*Livraison sur la France métropolitaine incluse
hors dechargement et mise en place*

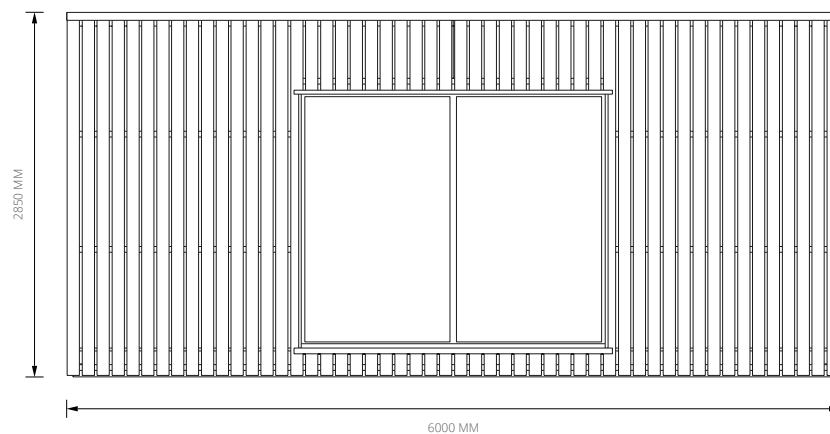



Équipements **inclus de série**

Kit de fondation pieux vissés :

- Vis de fondation en acier galvanisé, certifiés par le CSTB
- Platines de support pour ossature de plancher

Composition du plancher :

- Ossature périphérique contrecollée douglas 100 x 200 mm
- Sous face de plancher en panneaux OSB3, épaisseur 9 mm
- Solives intermédiaires contrecollées douglas 80 x 140 mm
- Laine minérale épaisseur 120 mm avec film pare vapeur
- Plancher OSB3, épaisseur 22 mm
- Dalles moquette pour usage intensif, gris anthracite

Composition des murs :

- Lisse de fondation et lisse haute 45 x 120 mm
- Montants 45 x 120 mm, entraxe maximum 625 mm
- Finition intérieure OSB3, épaisseur 12 mm
- Laine minérale épaisseur 120 mm avec film par vapeur

- Contreventement OSB3, épaisseur 9 mm
- Ecran respirant pare-pluie, classement UV3
- Lattages horizontaux de support bardage, épaisseur 22 mm
- Grille anti-rongeurs en partie basse
- Bardage extérieur à claire-voie vertical, épaisseur 22 mm

Composition de la toiture :

- Finition intérieure OSB3, épaisseur 12 mm
- Ossature périphérique contre-collée 80 x 220 mm
- Solives intermédiaires 45 x 220 mm de support couverture
- Laine minérale épaisseur 220 mm avec film pare vapeur
- Plancher de toiture OSB3, épaisseur 22 mm
- Couverture en membrane EPDM noire, épaisseur 1.20 mm
- Profils de finition aluminium en périphérie
- Naissance PVC horizontale prête à raccorder

Menuiserie extérieure :

- 1 Baie aluminium 2400 x 2000 mm 2 vantaux / 2 rails
- Finition laquage blanc satiné, RAL 9010
- Double vitrage isolant avec gaz argon, épaisseur 24 mm (4-16-4 mm)
- Fermeture 1 point avec serrure extérieure à clefs
- Profilés de finition blanc satiné, RAL 9010

Aménagement électriques :

- 1 Tableau électrique avec porte, prêt à raccorder sur arrivée existante
- 1 Ensemble de disjoncteurs et protections électriques
- 1 Circuit d'éclairage avec interrupteur et spots LED 5W
- 5 Prises électriques 220V
- Inclus plaques de finition pour prises et interrupteurs
- Appareillage Legrand, gamme MOSAIC



Mobilier de bureau offert

Avec l'évolution des modes de travail, nous souhaitons vous accompagner et vous aider dans la mise en place du télétravail au sein de votre entreprise.

Nous avons le plaisir de vous offrir un ensemble de mobilier professionnel (fabrication Française par le Groupe Harmony), comprenant un bureau, un caisson et un fauteuil ergonomique, pour une valeur totale de 1 200€ HT.

Connectez votre ordinateur et **commencez à travailler le jour de la livraison !**



1 BUREAU CINETIC ARCHE 140 X 80 CM



1 CAISSON METAL
avec top finition bois



1 FAUTEUIL ERGONOMIQUE OLLYMP
avec soutien lombaire
et accoudoirs réglables

Finitions incluses de série **au choix**

BARDAGE EXTERIEUR

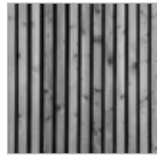

Autoclave gris*

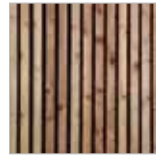

Autoclave marron

MENUISERIE ET HABILLAGES ALU

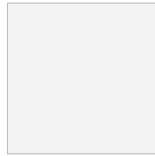

Blanc, RAL 9010*



Anthracite, RAL 7016

MOQUETTE SOL



Gris anthracite*



Gris argent



Bleu marine



Beige

INTERIEUR MURS ET PLAFOND



OSB naturel*

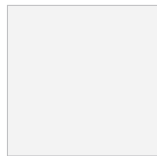

MDF prépeint blanc
(en option)

PLATEAUX MELAMINÉS BUREAU ET CAISSON



Blanc

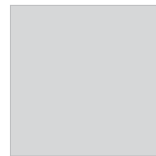

Light grey



Noyer naturel



Ébène ash*



Chêne clair



Walnut ambré



Acacia

PIÈTEMENTS BUREAU ET CAISSON

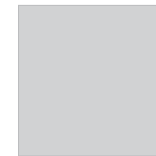

Gris Alu



Blanc*



Anthracite

Options complémentaires compatibles



INTÉGRATION PHOTOVOLTAÏQUE

Le kit photovoltaïque pré-installé comprend :

- 2 consoles à lester de support panneaux
- 2 panneaux photovoltaïques V-SYS PRO 300 Wc
- 2 micro-onduleurs fixés et raccordés aux panneaux
- 1 Coffret avec sectionneur et protections, relié au tableau

Des panneaux supplémentaires sont disponibles en option, en fonction des dimensions du bureau.



VÉGÉTALISATION DE TOITURE

Le kit végétalisation de toiture comprend :

- le renforcement de la charpente, si besoin
- concept adapté pour les zones ventées et toitures plates
- la fourniture et mise en place de bacs pré-cultivés en sédums avec drainage intégré



CLIMATISATION RÉVERSIBLE

Le kit climatisation réversible comprend :

- l'alimentation électrique de l'unité extérieure
- 1 unité extérieure Mitsubishi avec support mural
- 1 monosplit intérieur 2.5 kW
- 1 commande radio
- les liaisons frigorifique et électrique entre les 2 unités
- l'installation et mise en service de l'ensemble

SECURITE

- Serrure renforcée 3 points sur menuiserie aluminium
- Volet aluminium motorisé avec commande radio

ELECTRICITE ET RESEAUX

- Prises électriques 220V supplémentaires
- Prises réseau RJ45
- Prises HDMI (sur demande spéciale)
- Alimentations pour éclairage extérieur

AUTRES OPTIONS DE FINITION

- Finition murs et plafonds MDF prépeint blanc
- Plinthes de finition sol

Simulations de projets et finitions



EXEMPLE CI-CONTRE : TORONTO COMPACT

- Bardage extérieur à claire-voie vertical : **autoclave gris**
- Baie coulissante aluminium et habillages : **blanc satiné, RAL 9010**
- Finition intérieure MDF : **peinture réalisée par le client**
- Mobilier : **piètements et caisson blanc et plateaux ébène**



EXEMPLE CI-CONTRE : TORONTO COMPACT

- Bardage extérieur à claire-voie vertical : **autoclave marron**
- Baie coulissante aluminium et habillages : **gris anthracite, RAL 7016**
- Finition intérieure OSB3 : **naturel**
- Mobilier : **piètements et caisson gris anthracite / plateaux noyer**



ILLKIRCH-GRAFFENSTADEN (68)



LA WANTZEAU (68)



NERCILLAC (16)



MONTANAY (69)



AIZENAY (85)



VILLENEUVE LA GUYARD (89)



LE VIGUEN (87)

Projets de bureaux 40 à 250 m²

Devenez **plus efficace** à la maison qu'au bureau

Équilibre de vie, productivité, responsabilisation, engagement : **de nombreux bénéfices identifiés...**

En 2019, les bénéfices du télétravail ont été mieux identifiés par les salariés, notamment les **effets positifs sur leur santé et leur bien-être** : diminution de la fatigue pour 90% des télétravailleurs, et amélioration de leur équilibre vie professionnelle et personnelle (89%). 89% d'entre eux déclarent par ailleurs que le télétravail leur permet de réaliser des économies financières.

Le domicile reste le lieu de prédilection des télétravailleurs (dans 90% des cas). Seuls 25% des salariés utilisent un bureau satellite mis à disposition par leur entreprise et 20% un tiers lieu (espace de coworking, café...).



Globalement, **salariés et dirigeants s'accordent sur les bénéfices du télétravail.**

Pour les salariés, le télétravail facilite la conciliation vie professionnelle/vie personnelle (89% vs 85% en 2018), permet davantage d'**autonomie dans le travail** (88%), **accroît l'efficacité et la productivité** (88%), contribue à la diminution de la fatigue (86%), et renforce l'engagement (79%). 79% des salariés déclarent également que le télétravail leur permet de réaliser des économies financières (82% en province vs 72% en Ile-de-France).

Les bénéfices perçus par les dirigeants concernent en premier lieu les salariés : amélioration de l'équilibre vie professionnelle/vie personnelle (93%), meilleure qualité de vie au travail (88%) et **plus grande autonomie** (86%). Ils estiment également que cette pratique contribue à la responsabilisation (85%) et à l'engagement (75%) de leurs salariés.

En termes de bénéfice employeur, 72% des dirigeants pensent que le télétravail améliore leur image et constitue un **bon moyen de fidélisation** (41%).

Le télétravail aurait aussi des « vertus » sociétales : maintien dans l'emploi des personnes en situation de fragilité (pour 92% des salariés et 84% des dirigeants), et diminution de l'empreinte écologique (pour 87% des salariés interrogés et 94% des moins de 25 ans).

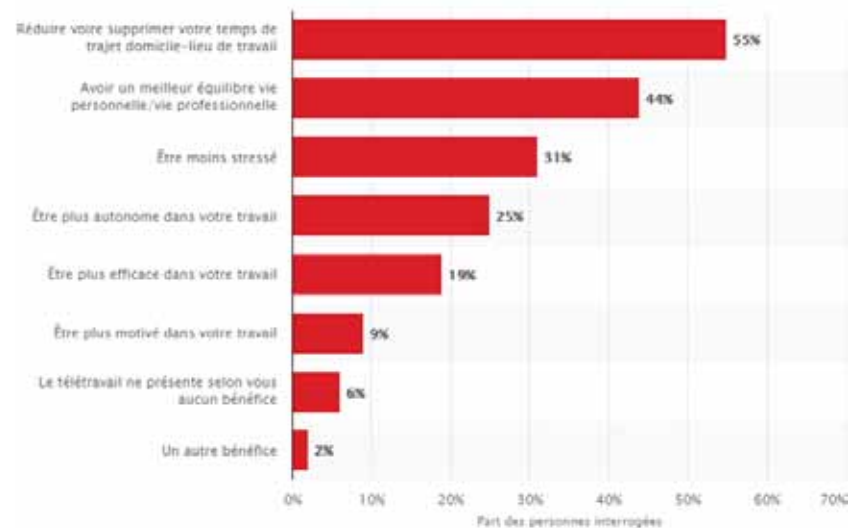

BÉNÉFICES DU TÉLÉTRAVAIL SELON LES FRANÇAIS

Quelle est la durée de vie d'un SMARTKUB ?

Nos bureaux de jardin sont construits selon les exigences du DTU 31.2 et disposent de la **même durée de vie qu'une maison ossature bois**.

Comment mon entreprise peut-elle financer mon bureau ?

Lorsque le salarié en situation de télétravail engage des frais, les remboursements de ces frais par l'employeur sont exclus de l'assiette des cotisations, à la condition qu'ils soient justifiés par la réalité des dépenses professionnelles supportées par le salarié. **Les dépenses engagées dans le cadre du télétravail sont considérées comme des frais professionnels et peuvent être exclues de l'assiette des cotisations**. Retrouvez toutes ces informations sur www.urssaf.fr.

Les fondations par pieux vissés sont-elles fiables ?

Nous disposons des abaques fournies par le fabricant de pieux et **certifiées par le CSTB** pour dimensionner correctement les fondations.

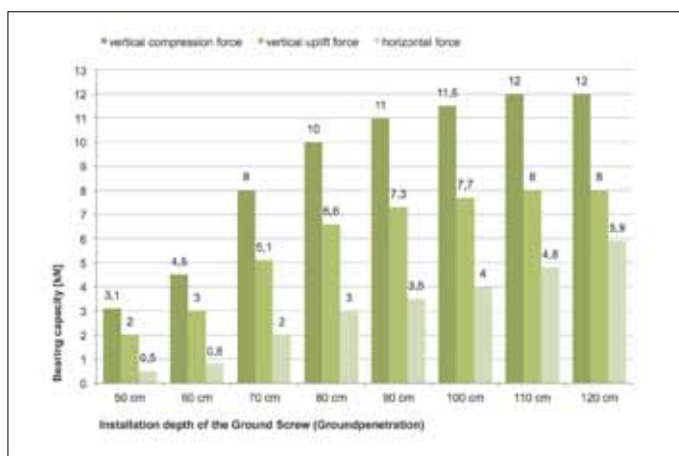

Où puis-je visiter un SMARTKUB ?

Plusieurs de **nos distributeurs en région** disposent d'un SMARTKUB en exposition (pas nécessairement le modèle Toronto - mais sur le même principe de construction).

Faut-il une déclaration en mairie pour installer un SMARTKUB ?

La construction d'un bureau de jardin ne nécessite pas obligatoirement de permis de construire, pour autant à partir du moment où la surface de construction dépasse 5 m² **une démarche administrative de type déclaration préalable de travaux est nécessaire**. Cette démarche est plus simple et plus rapide qu'une demande de permis de construire pour votre bureau de jardin. Dès lors que la surface au sol dépasse 20 m², vous devez monter un dossier de permis de construire.

Puis-je déplacer ou déménager mon SMARTKUB ?

Un principe essentiel de nos bureaux de jardin, de pouvoir les déplacer (même en cas de déménagement) à tout moment. Aussi rapidement qu'ils sont mis en place, **vous pouvez déplacer nos bureaux de jardin** sur en quelques heures seulement.

Pouvez-vous fabriquer un bureau entièrement sur mesure ?

Nous disposons en interne d'un bureau d'études et des équipes commerciales et techniques expertes dans la construction bois. Nous savons nous adapter à votre projet et vous proposer **votre bureau de jardin sur mesure**.

Où sont fabriqués les bureaux de jardin SMARTKUB ?

SMARTKUB est une marque déposée par MODULAND, fabricant de charpentes, maisons ossatures bois et annexes de jardin. Les bureaux de jardin SMARTKUB sont **entièrement fabriqués sur notre usine de Miribel (01)**.



Retrouvez-nous sur www.smartkub.fr